

TRAM 1

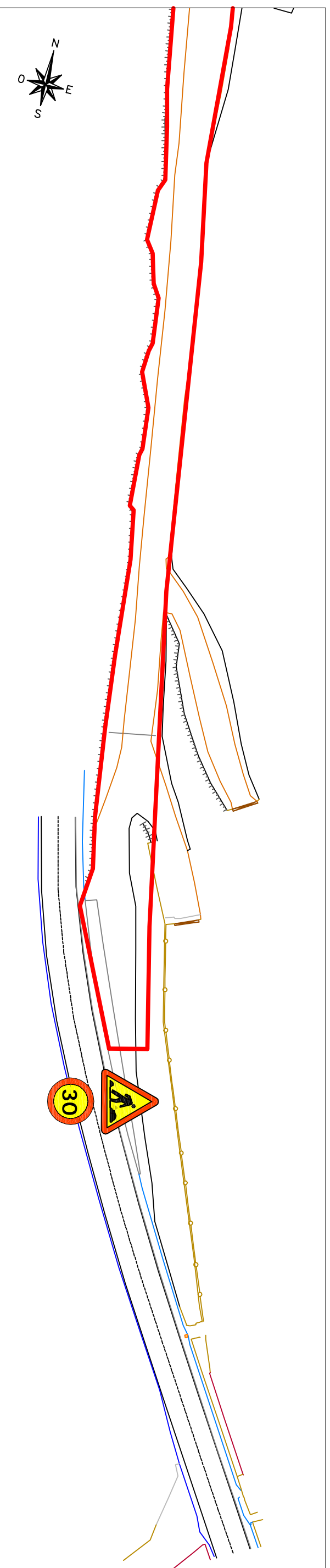

TRAM 2

LLEGENDA	
	Perill per obres (TP-18)
	Velocitat màxima 30 km/h (TR-301)
	Tancament de plàstic de l'àmbit de l'obra

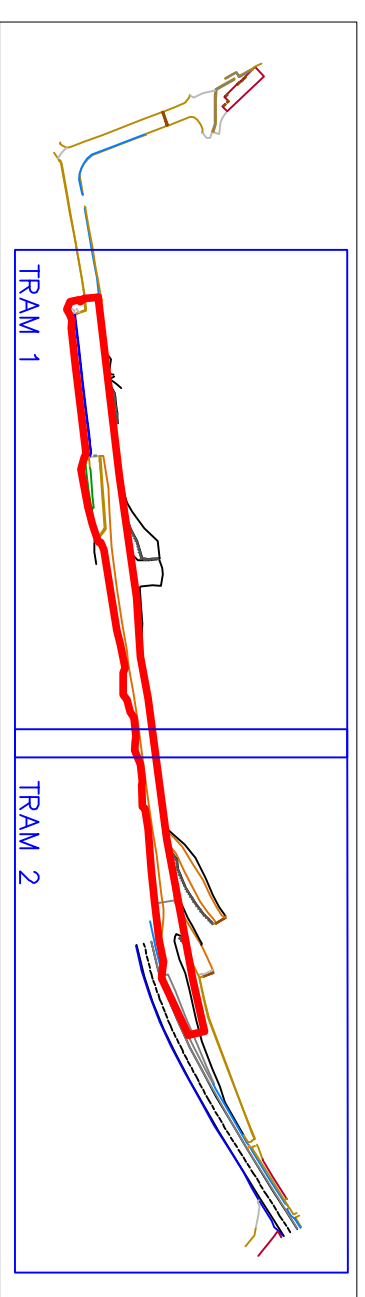

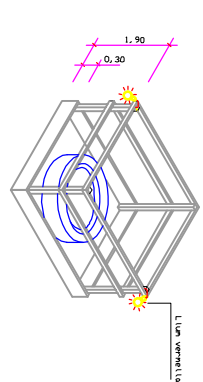
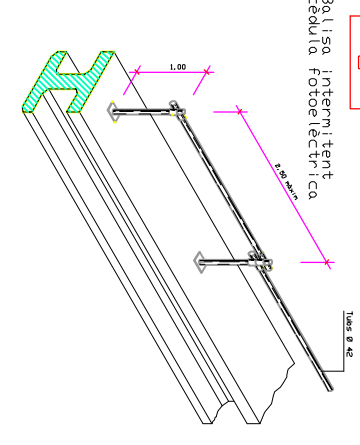
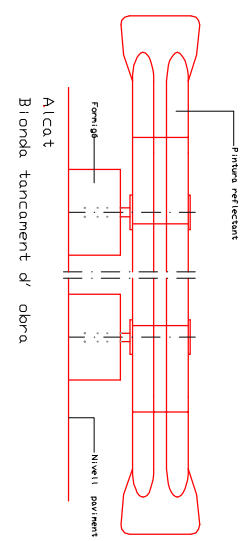
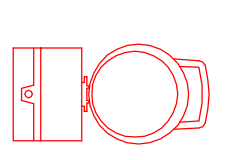
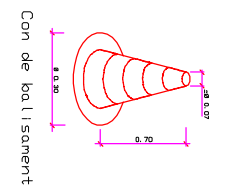
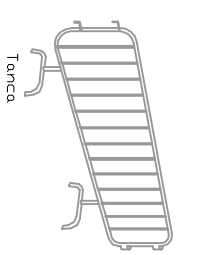

Proteccions en forats i obertures
Isomètrica

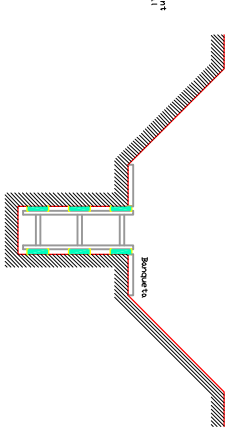
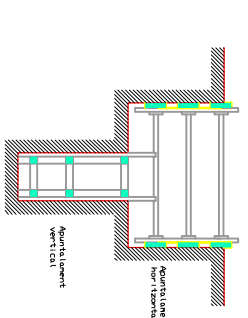
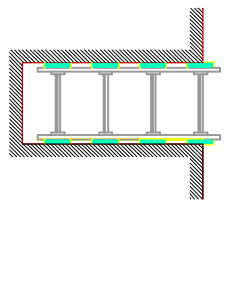
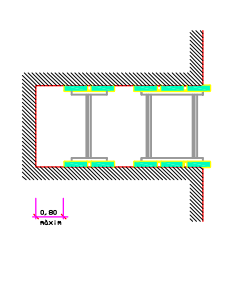
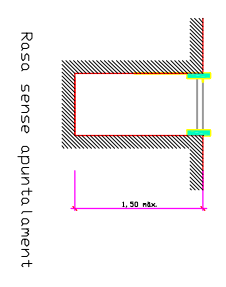

Rasa profunditat amb sobrecàrrega Rasa amb sobrecàrrega lleugera

Anglada de rases en funció de la seva profunditat.
 Con a mínim l'espessor de la capa de cimentació.
 0,20 m fins a 1,00 m de profunditat
 0,25 m fins a 1,50 m de profunditat
 0,30 m fins a 2,00 m de profunditat
 0,40 m fins a 2,50 m de profunditat
 0,50 m fins a 3,00 m de profunditat
 0,60 m fins a 3,50 m de profunditat
 0,70 m fins a 4,00 m de profunditat
 0,80 m fins a 4,50 m de profunditat
 1,00 m per a més de 4,50 m de profunditat
 Esquema apuntalament roses

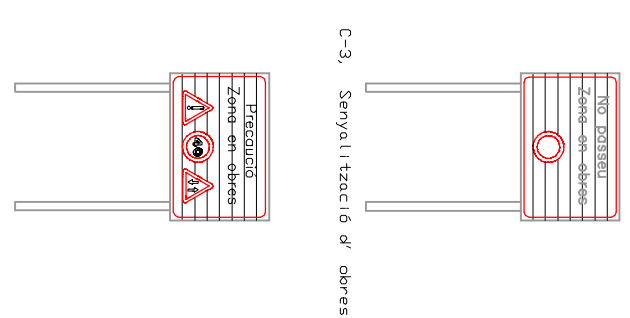
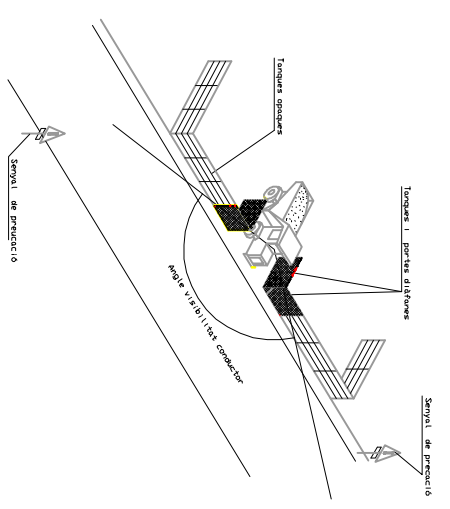
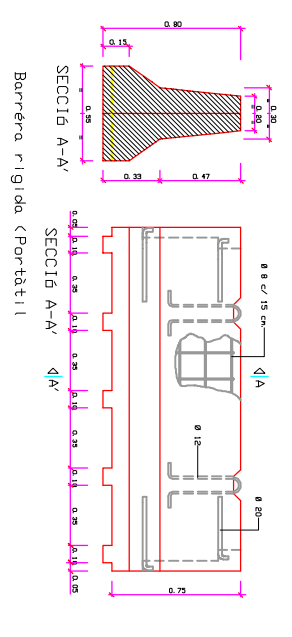
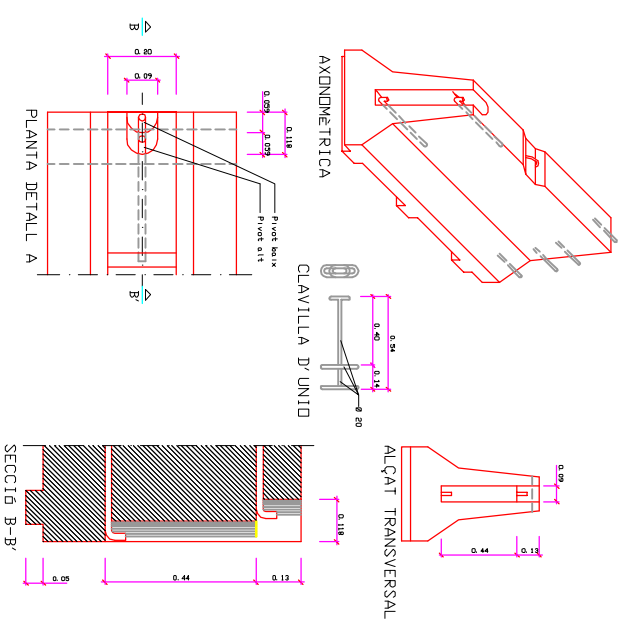

C-1, Senyalització d'obres

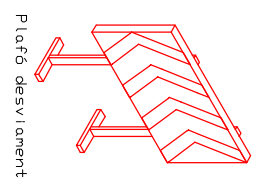

C-3, Senyalització d'obres

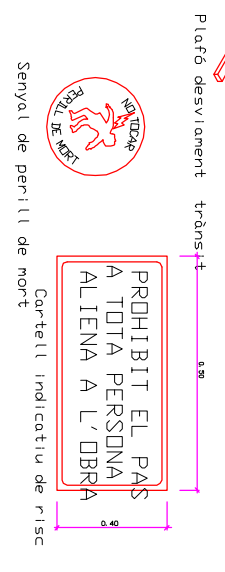

Senyal de perill de mort
Cartell indicatiu de risc

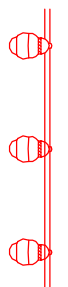

Ballisa amb llums intermitents

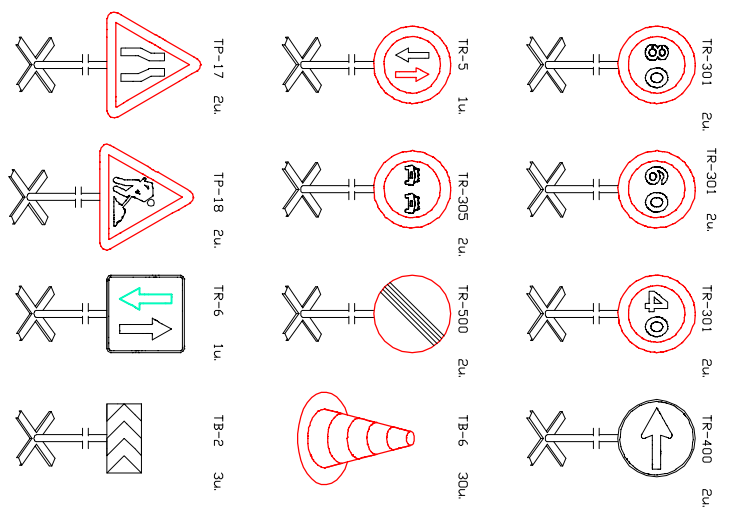

Equip estàndard - Senyalització provisional d'obres per carretera convencional - senyals amb fons groc
 Equip senyalització provisional d'obres

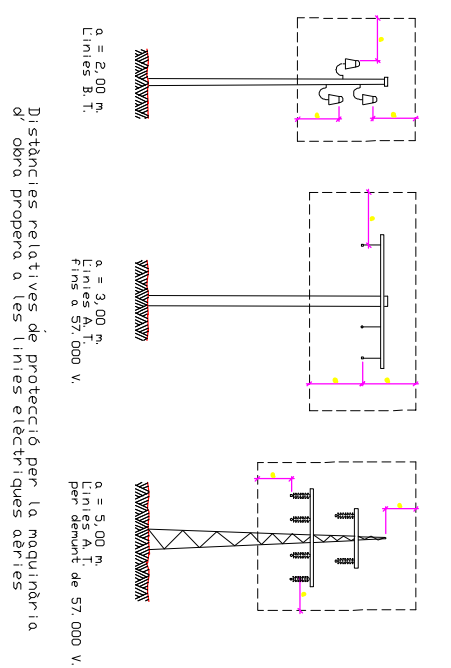

Distàncies relatives de protecció per la maquinària d'obra propera a les línies elèctriques aèries

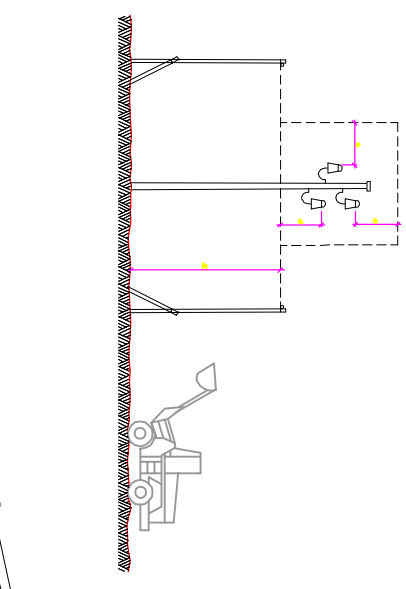

Esquema pos per sota de línies aèries de baixa tensió

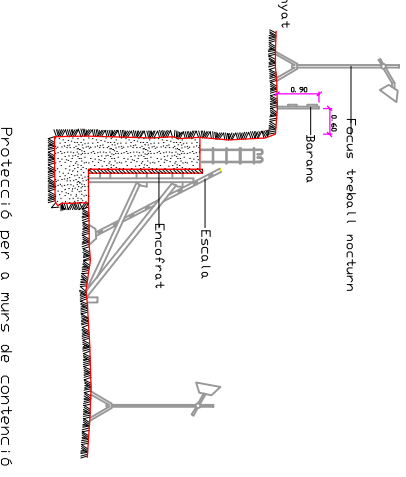

Protecció per a murs de contenció

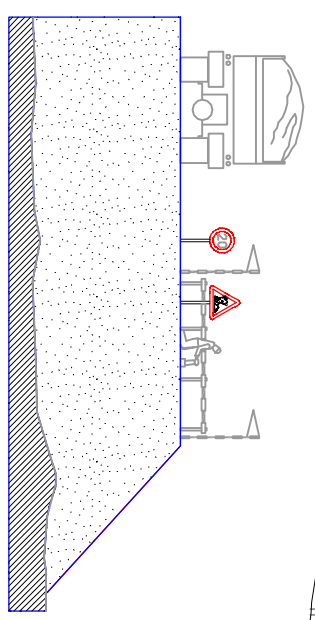

Esquema protecció de desnivells i terraplens

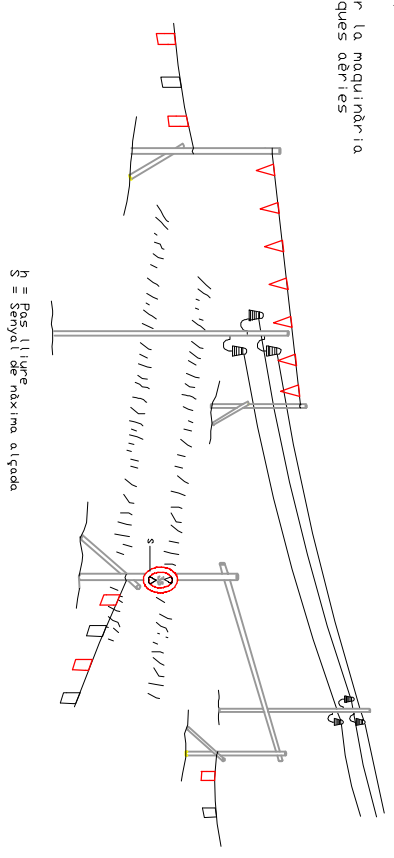

Partit de ballisament protecció de línies elèctriques aèries

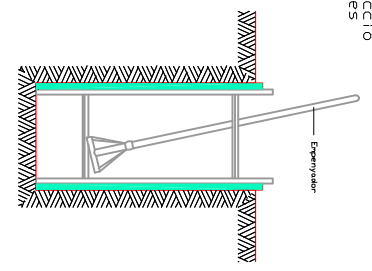

Esquema de protecció de rasos

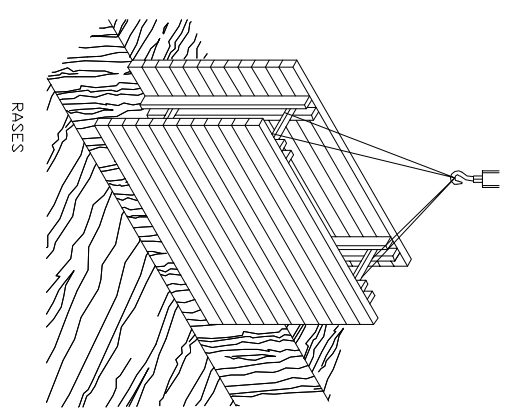

Esquema de protecció de rasos

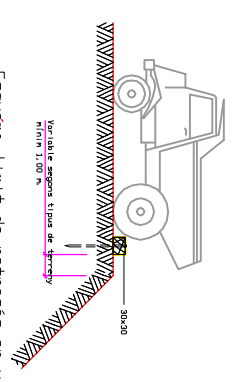

Esquema límit de retrocés en vessament de terres

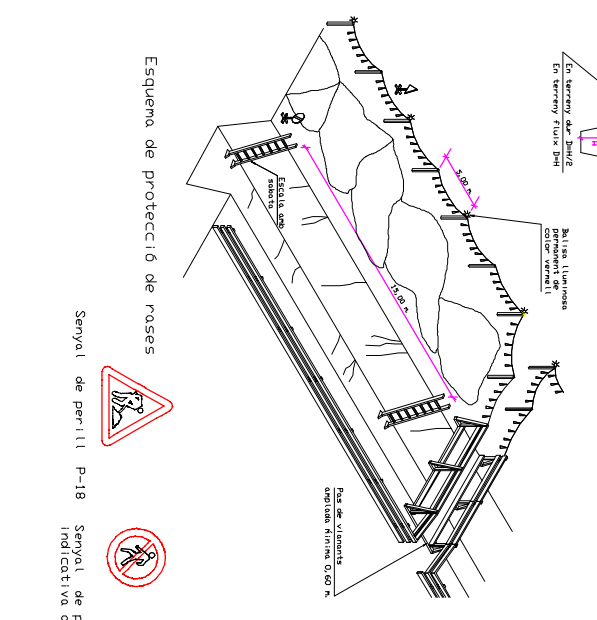

Esquema de protecció de rasos

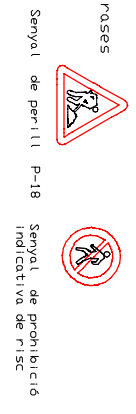

Esquema de protecció de rasos

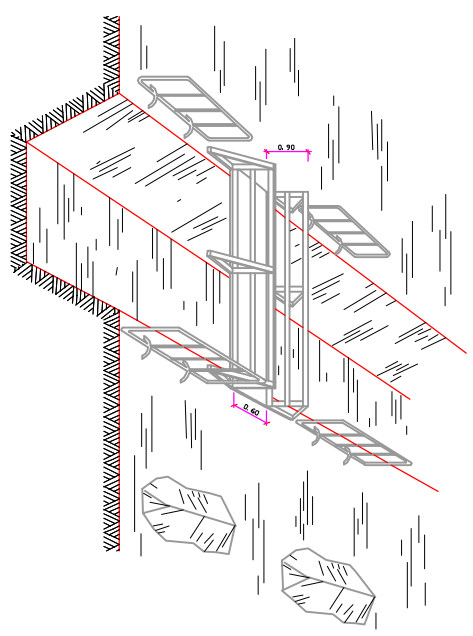

Esquema de protecció de rasos

ALGUNA DELS SENYALS DEL SINYAL A1 SERAN, 1 m.
 10 m.
 15 m.
 20 m.
 25 m.
 30 m.
 35 m.
 40 m.
 45 m.
 50 m.
 55 m.
 60 m.
 65 m.
 70 m.
 75 m.
 80 m.
 85 m.
 90 m.
 95 m.
 100 m.

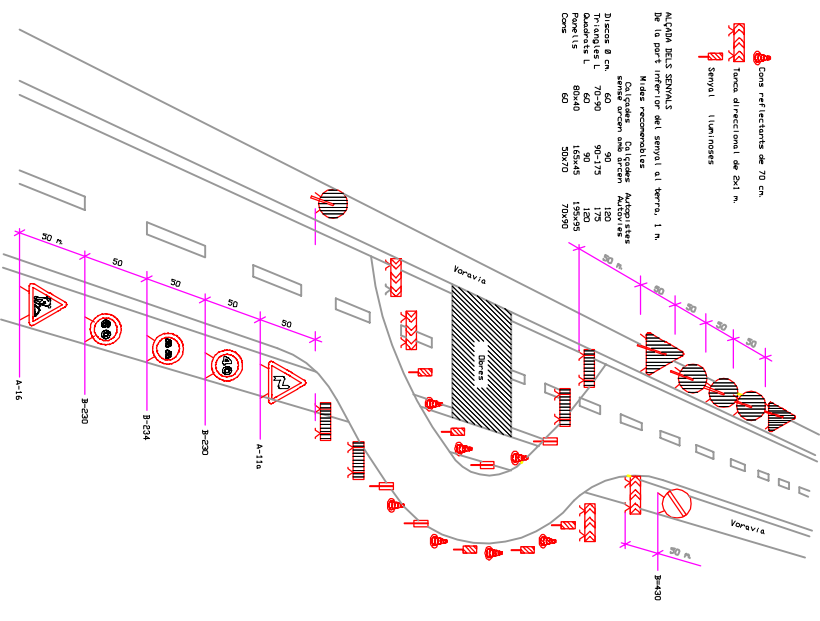

Senyalització en tallis de carrers amb desviament